

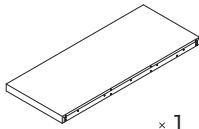

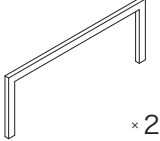

# CARAMELLA Dining Table

組立説明書

この度は、お買い上げ頂きまして誠にありがとうございます。この組立説明書をよくお読みいただき、正しく組み立ててご使用下さい。また、この組立説明書は必要に応じていつでもご確認できるよう保管して下さい。

## パーツリスト

①天板	②脚	③六角ボルト	④スプリングワッシャー	⑤ワッシャー	⑥スパナ
 × 1	 × 2				 × 1
		140~154 : × 12 168~210 : × 14 224 : × 16	140~154 : × 12 168~210 : × 14 224 : × 16	140~154 : × 12 168~210 : × 14 224 : × 16	

## △注意

- ・パーツリストをご覧の上、各パーツを確認して下さい。組立図説ではパーツを番号で表記しますのでパーツリストを確認しながら組立を行って下さい。
- ・組立作業は必ず大人2人以上で行って下さい。
- ・床面等をキズつけないように、製品より広めの布等の上で作業を行って下さい。

1

①の天板を裏返し、②の脚に固定されたジョイントピンを天板側面の穴に合わせ差し込み、①と②を連結します。

※連結する際、下に敷く布等が天板と脚の間に挟まらないよう注意して下さい。

2

天板内側の貫通穴から脚に向かって③、④、⑤の金具を右図の順番で差し込み、⑥のスパナで締めます。

※組立中は連結が外れない程度の仮締めでボルトを締めて行きます。一つ一つを締め切っていくと組立がしにくくなります。全ての穴に仮締めが終わってから一つ一つを再度緩みがないように締めて下さい。

3

全ての穴にボルトの固定を終えたら、大人2人以上で表に戻します。ぐらつきがなければ、完成です。

※床に不陸がみられる際は、脚裏のアジャスターで調節を行って下さい。

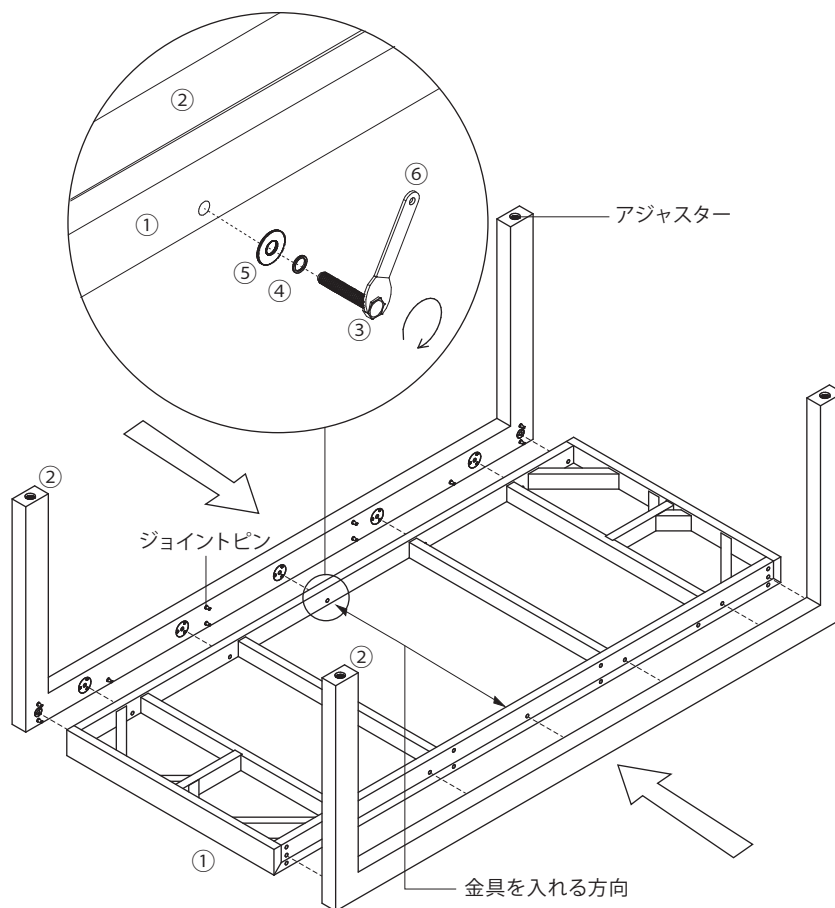

HIRASHIMA

株式会社 ヒラシマ : 〒832-0807 福岡県柳川市三橋町枝光6-1 phone/0944-74-1824 fax/0944-88-9105