

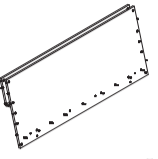

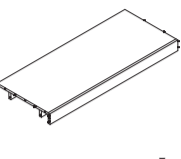
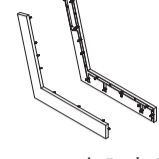
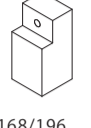
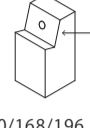

この度は、お買い上げ頂きまして誠にありがとうございます。  
この組立説明書をよくお読みいただき、正しく組み立ててご使用下さい。また、この組立説明書は必要に応じていつでもご確認できるよう保管して下さい。

用意していただくもの・・・プラスドライバー × 1本

△間違いやすいので、ご注意ください。

パーツリスト

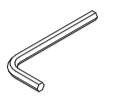
①背板  × 1	②下台  × 1	③側板  × 右1 左1	④脚前用  ・140/168/196 × 2 ・210 シェーズロング × 3	⑤脚後用(※切欠きが斜め)  ・140/168/196 /210 × 2 ・シェーズロング × 2	⑥土ボルト  ・140/168/196 × 4 ・210 シェーズロング × 5	⑦スプリングワッシャー  ・140/168/196 × 4 ・210 シェーズロング × 5	⑧ワッシャー  ・140/168/196 × 4 ・210 シェーズロング × 5	⑨六角レンチ  × 1
---	---	---	---	--	--	--	---	--

△注意

- ・パーツリストをご覧の上、各パーツを確認して下さい。組立図説では、パーツを番号で表記しますのでパーツリストを確認しながら組立を行って下さい。
- ・組立作業は必ず大人2人以上で行って下さい。
- ・床面等をキズつけないように、製品より広めの布等の上で作業を行って下さい。

1

右図のように①背板を床に置き、②下台を差し込みます。②は不安定な状態ですので、しっかりと支えながら(※1)、プラスドライバーでカムナットを計9カ所締めます。  
※カムナットを締めた後も②はしっかりと支えたままにして下さい。  
※②が差し込みづらい場合は、カムナットの矢印が、ピンの方向にきちんと向いているか確認を行って下さい。(図1)

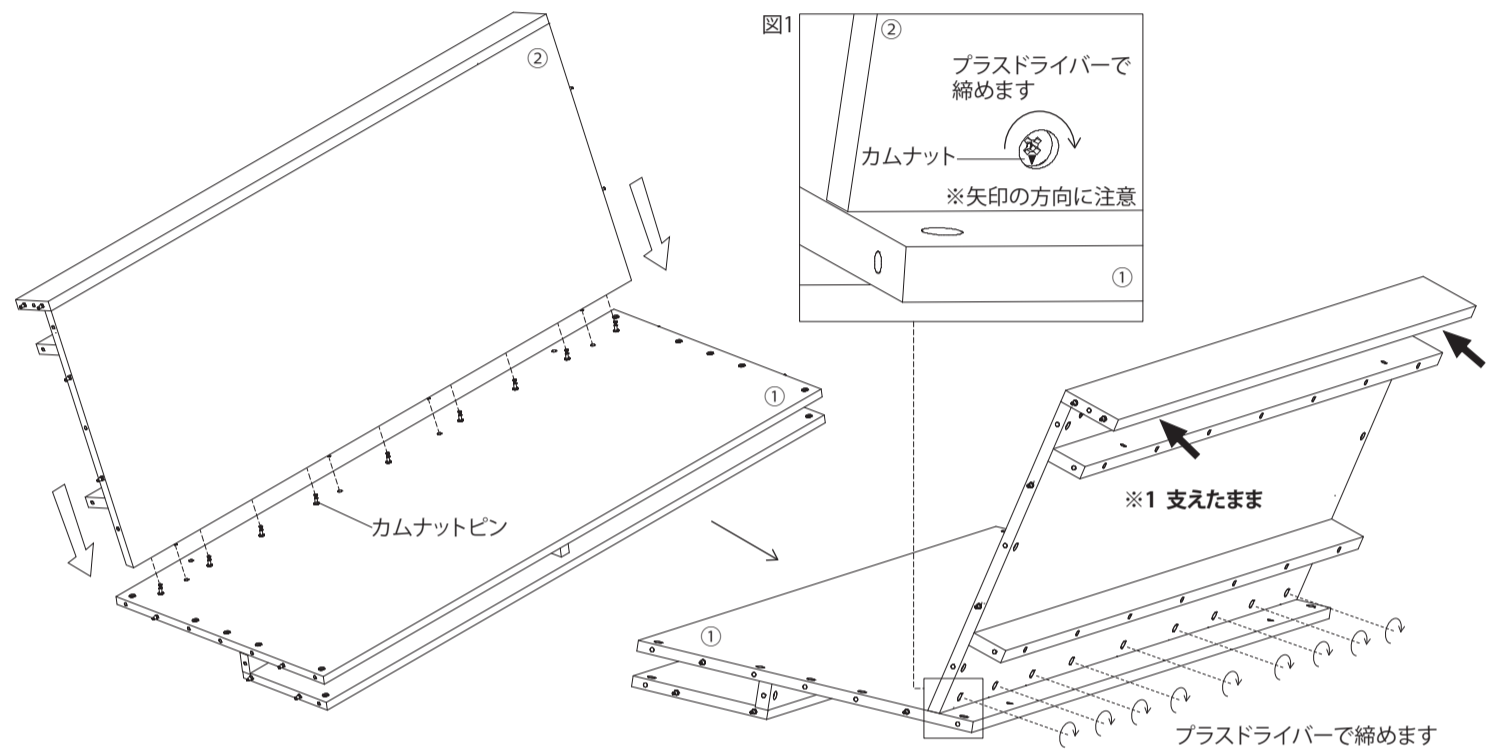

2

脚を取り付けます。  
右図のように②下台を支えながら(※1)、④脚前用をプラスドライバーで取り付けます(図2)。次に、②を少し持ち上げながら(※2)、同様に⑤脚後用を取り付けます。  
※④⑤脚取り付け後も②はしっかりと支えたままにして下さい。

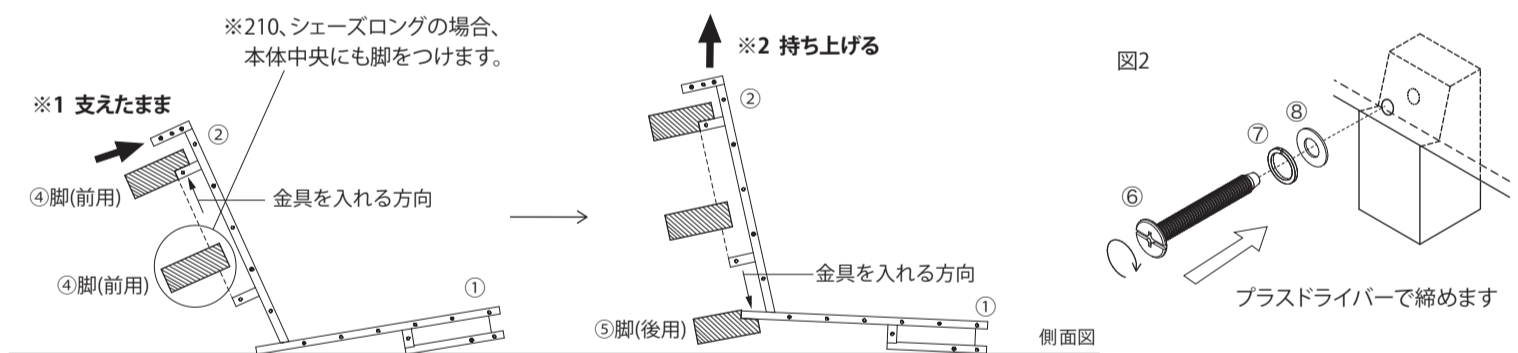

3

脚まで取り付けたら本体を表に戻します。この際に①背板をしっかり支えて下さい(※4)。  
右図のように③側板を片側ずつ、ピンの位置を合わせながら差し込みます。③全体がしっかりと差し込まれた状態を確認したら、左右各13カ所をプラスドライバーで締めます(図3)。  
※プラスドライバーで締めにくい箇所は、付属の⑨六角レンチを使用して下さい。

③の取り付けを終え、ぐらつきなどがなければ、クッションを載せて完成です(図4)。

